

ASAL

Griffleisten

Griffleisten | Griffmulden | Griffschalen
Kanten- und Frontrahmen-Profile



*...wer clever ist,
kommt gleich zu uns.*

Ihre Ansprechpartner Fachberater für den Innenausbau

Telefon: 0781/507-271

Fax: 0781/507-218

Janos Djanic

jdjanic@asal-baubeschlag.de

Martin Junker

mjunker@asal-baubeschlag.de

Thomas Müller

tmueller@asal-baubeschlag.de

Uwe Pilgermayer

upilgermayer@asal-baubeschlag.de

Karlheinz Scherwitz

kscherwitz@asal-baubeschlag.de

Hermann ASAL GmbH

Im Drachenacker 1

77656 Offenburg

Telefon: 0781/507-00

Fax: 0781/507-140

info@asal-baubeschlag.de

www.asal-baubeschlag.de

Griffmulden und Griffleisten



Seite 4



Seite 6



Seite 8



Seite 8



Seite 8/14



Seite 9



Seite 9/15



Seite 10



Seite 10



Seite 11



Seite 12

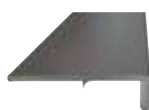

Seite 13



Seite 13



Seite 13



Seite 13



Seite 16



Seite 16



Seite 16



Seite 16



Seite 17



Seite 17



Seite 17

Griffschalen



Seite 18



Seite 18

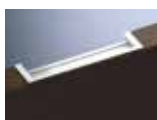

Seite 18

Kanten- und Frontrahmen-Profile



Seite 19



Seite 19



Seite 20

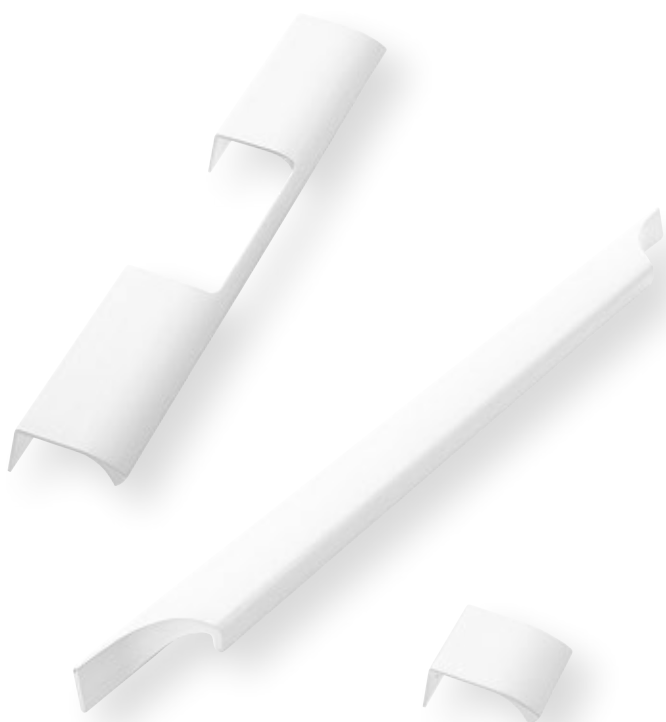



Horizontale Ausrichtung

C-Profil

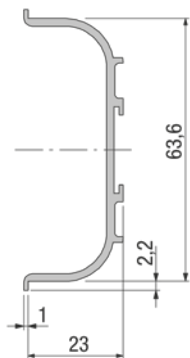

L-Profil

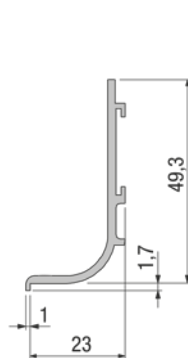

Der Einsatz von Griffmulden unterstreicht die klare Linienführung und betont die Fläche der Möbelfront. Unterschiedliche Profilvarianten öffnen ein weites Feld der Anwendungen. Die Technik liegt unsichtbar im Detail und überzeugt durch ihre ergonomische Funktion. Die Griffmulden können je nach Bedarf zwischen Front und Korpus, Arbeitsplatte und der darunter liegenden Schublade oder zwischen die Schubladen montiert werden. Auch die vertikale Montage, z. B. bei Hochschränken ist möglich.

Griffmulde Horizontal

- Aluminium eloxiert oder pulverbeschichtet
- VPE = Stück

Artikel	Länge	Oberfläche	Bestell-Nr.	VPE
C-Profil	2500 mm	E6/ EV1	23064746	1
C-Profil	5000 mm*	E6/ EV1	23067341	1
C-Profil	2500 mm	Edelstahl-Optik	23067278	1
C-Profil	6000 mm*	Edelstahl-Optik	23067331	1
C-Profil	2400 mm	weiß RAL 9010	23064750	1
C-Profil	5000 mm*	weiß RAL 9010	23067354	1
C-Profil	2400 mm	schwarz RAL 9005	23067280	1
C-Profil	5000 mm*	schwarz RAL 9005	23067355	1
L-Profil	2500 mm	E6/ EV1	23067275	1
L-Profil	5000 mm*	E6/ EV1	23067340	1
L-Profil	2500 mm	Edelstahl-Optik	23067277	1
L-Profil	6000 mm*	Edelstahl-Optik	23067330	1
L-Profil	2400 mm	weiß RAL 9010	23064751	1
L-Profil	5000 mm*	weiß RAL 9010	23067356	1
L-Profil	2400 mm	schwarz RAL 9005	23067279	1
L-Profil	5000 mm*	schwarz RAL 9005	23067357	1

*Hinweis:

Aus produktionstechnischen Gründen befinden sich ca. 50 mm vor den Profilenden Kontaktstellen vom Eloxieren. Die max. nutzbare Länge ist 2400 mm.



Innen- / Außenecke
C-Form



Innen- / Außenecke
L-Form

Innenecke für Griffmulde Horizontal

- Passend zu C- und L-Form
- Kunststoff
- VPE = Stück

Ausführung	Farbe	Bestell-Nr.	VPE
C-Form	silberfarbig	23067405	1
C-Form	edelstahlfarbig	23067406	1
C-Form	weiß	23067407	1
C-Form	schwarz	23067408	1
L-Form	silberfarbig	23067361	1
L-Form	edelstahlfarbig	23067362	1
L-Form	weiß	23067363	1
L-Form	schwarz	23067364	1



Innen- / Außenecke
C-Form

Innen- / Außenecke
L-Form

Außenecke für Griffmulde Horizontal

- Passend zu C- und L-Form
- Kunststoff
- VPE = Stück

Ausführung	Farbe	Bestell-Nr.	VPE
C-Form	silberfarbig	23067413	1
C-Form	edelstahlfarbig	23067414	1
C-Form	weiß	23067415	1
C-Form	schwarz	23067416	1
L-Form	silberfarbig	23067409	1
L-Form	edelstahlfarbig	23067410	1
L-Form	weiß	23067411	1
L-Form	schwarz	23067412	1

Endkappe C-Form



rechts / links

Endkappe für Griffmulde Horizontal

- Passend zu C-Form
- Links und rechts verwendbar
- Kunststoff
- VPE = Stück

Ausführung	Farbe	Bestell-Nr.	VPE
C-Form	silberfarbig	23067336	1
C-Form	edelstahlfarbig	23067339	1
C-Form	weiß	23064754	1
C-Form	schwarz	23067360	1

Endkappen L-Form



links

rechts

Endkappe für Griffmulde Horizontal

- Passend zu L-Form
- Kunststoff
- VPE = Stück

Ausführung	Farbe	Bestell-Nr.	VPE
Rechts	silberfarbig	23064760	1
Links	silberfarbig	23064761	1
Rechts	edelstahlfarbig	23067337	1
Links	edelstahlfarbig	23067338	1
Rechts	weiß	23064752	1
Links	weiß	23064753	1
Rechts	schwarz	23067358	1
Links	schwarz	23067359	1

①



②



③



Zubehör

- Passend zu C- und L-Form
- VPE = Stück

Artikelbezeichnung	Oberfläche	Bestell-Nr.	VPE
Befestigungsglasche ①	Stahlverzinkt	23064780	1
Befestigungswinkel ②	Edelstahl	23067334	1
Eckwinkel 90 Grad ③	Edelstahl	23067335	1

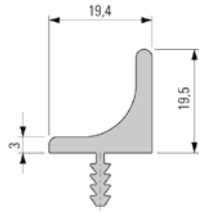

Griffleistenprofil Horizontal

- Für 19 mm Platte
- Nutbreite 3 mm
- Aluminium eloxiert
- VPE = Stück

Länge	Oberfläche	Bestell-Nr.	VPE
5000 mm	E6/EV1	23067489	1

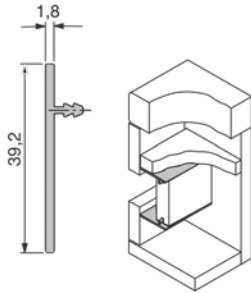

Abdeckprofil

- Für Horizontale Grifflösungen
- Für 19 mm Platte
- Nutbreite 3 mm
- Mit Harpunensteg
- Aluminium eloxiert
- VPE = Stück

Länge	Oberfläche	Bestell-Nr.	VPE
2500 mm	E6/EV1	23067490	1

Vertikale Ausrichtung

C-Profil

L-Profil

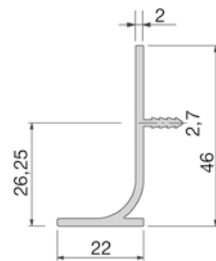
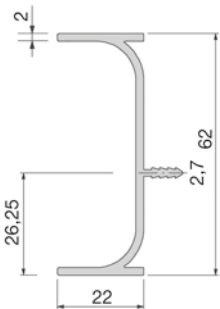

Griffmulde Vertikal

- Auf Wunsch auch auf Maß geschnitten
- Aluminium eloxiert
- VPE = Stück

Artikel	Länge	Oberfläche	Bestell-Nr.	VPE
C-Profil	2500 mm	E6/EV1	23067333	1
L-Profil	2500 mm	E6/EV1	23067332	1
C-Profil	2500 mm	Edelstahl-Optik	23067488	1
L-Profil	2500 mm	Edelstahl-Optik	23064744	1

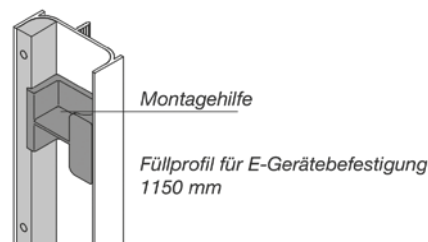

Füllprofil

- Für vertikale Griffmulden zur E-Gerätebefestigung
- Inkl. 2 Montagehilfen
- VPE = Stück

Länge	Bestell-Nr.	VPE
1150 mm	23067418	1



LED-Anbauleuchte NUBIO EMOTION



- LED Anbauleuchte im Kunststoffprofil
- Diffuse Ausleuchtung ohne Lichtpunkte
- Ideal als Griffleistenbeleuchtung
- Stufenlos regelbare Farbtemperatur von Warmweiß zu Kaltweiß
- Dimmbar
- **Betriebsspannung:** 12VDC
- **Leistung:** 22,5Watt
- **Anzahl LEDs:** 60 + 60 Stück/m
- **Abstrahlwinkel:** 100°
- **Lichtfarbe:** Warmweiß 2700K bis Kaltweiß 6500K
- **Lichtstrom:** 182-200lm/m
- **Abmessungen:** 19 x 12 x 3000mm
- **Oberfläche:** Edelstahl-Optik
- **Zuleitung:** 2 x 2000mm
- Lieferung als Einzelleuchte mit Adapterstück
- VPE = Stück

Ausführung	Lichtfarbe	Bestell-Nr.	VPE
Einzelleuchte	Warmweiß bis Kaltweiß	228600926	1
Endkappenset (2 Stück)		228600929	1
Innenecke		228600928	1
Außenecke		228600927	1
Emotion 1-Kanal Funksteuerung inkl. Konverter 30 Watt		228600876	1

Bei Einsatz ohne Emotion Steuerung leuchtet die LED Warmweiß. Wird das mitgelieferte Adapterstück eingesetzt, leuchtet die LED Kaltweiß.



Innenecke



Außenecke



Endkappe

Emotion Funksteuerung



LED Konverter



- **Primär:** 230VAC – 2000mm Zuleitung Euroflachstecker
- **Sekundär:** 12 Volt DC – 400mm Zuleitung mit Steckverbindung und LED 6-fach Verteiler
- VPE = Stück

Leistung	L x B x H	Bestell-Nr.	VPE
0 – 15 Watt	130 x 45 x 16mm	228600386	1
0 – 30 Watt	255 x 30 x 16mm	228600579	1



***Hinweis:**

Aus produktionstechnischen Gründen befinden sich ca. 50 mm vor den Profilenden Kontaktstellen vom Eloxieren. Die max. nutzbare Länge ist 2400 mm.

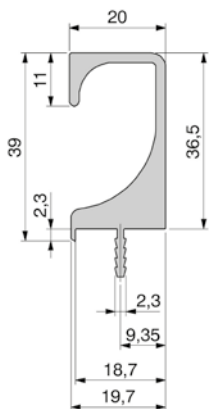

Griffleiste Typ A

- Einfache Montage – Harpunensteg wird in die Nut gepresst – fertig
- Profile auf Fixmaß abgelängt, Stegenden gefräst, Stirnseiten bearbeitet
- Plattenstärke 19 mm
- Nutbreite 2 mm
- Aluminium E6/EV1 eloxiert
- VPE = Stück

Ausführung	Länge	Bestell-Nr.	VPE
Typ A	295 mm	23067323	1
Typ A	395 mm	23067324	1
Typ A	445 mm	23064733	1
Typ A	495 mm	23064730	1
Typ A	595 mm	23067325	1
Typ A	895 mm	23064734	1
Typ A	1195 mm	23067326	1
Typ A	2500 mm*	23064743	1
Typ A	5000 mm*	23067487	20



Griffleiste Typ C1/C2/C3

- Einfache Montage – Harpunensteg wird in die Nut gepresst – fertig
- Plattenstärke 19 mm
- Nutbreite 2 mm
- Aluminium E6/EV1 eloxiert
- VPE = Stück

Ausführung	Länge	Bestell-Nr.	VPE
Typ C1	2500 mm	23067342	1
Typ C2	2500 mm	23064741	1
Typ C3	2500 mm	23067343	1

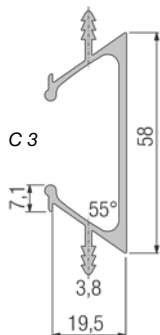
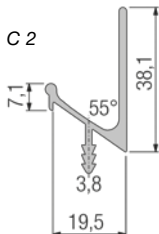
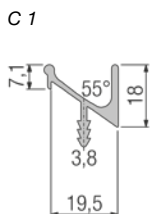

Griffleiste Typ D/E/F/L

- Einfache Montage – Harpunensteg wird in die Nut gepresst – fertig
- Plattenstärke 19 mm
- Nutbreite 2 mm
- Aluminium E6/EV1 eloxiert
- VPE = Stück

Ausführung	Länge	Bestell-Nr.	VPE
Typ D	2500 mm	23064736	1
Typ E	2500 mm	23064737	1
Typ F	2500 mm	23064738	1

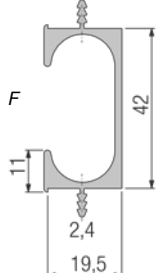
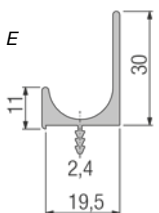
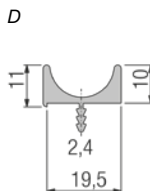



Griffleiste Typ L 33

- Einfache Montage – Harpunensteg wird in die Nut gepresst – fertig
- Plattenstärke 19 mm
- Nutbreite 1,5 mm
- Aluminium E6/EV1 eloxiert
- VPE = Stück

Ausführung	Länge	Bestell-Nr.	VPE
Typ L 33	2500 mm	23067491	1

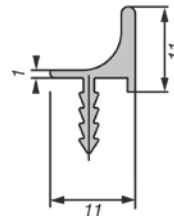

Griffleiste verdeckt Typ L 67/L 04/L 07/L 06

- Einfache Montage – Harpunensteg wird in die Nut gepresst – fertig
- Unterstreicht die grifflose Optik
- Höchste Funktionalität
- Optische Tiefenwirkung der Fronten
- Für Holz und MDF-Fronten
- Plattenstärke 16 mm + 4 mm Glas
- Nutbreite 2 mm
- Aluminium E6/EV1 eloxiert
- VPE = Stück

Ausführung	Länge	Bestell-Nr.	VPE
Typ L 67	2500 mm	23067352	1
Typ L 04	2500 mm	23067346	1
Typ L 07	2500 mm	23067347	1
Typ L 06*	2500 mm	23067353	1

***Hinweis:**

Aus produktionstechnischen Gründen befinden sich ca. 50 mm vor den Profilenden Kontaktstellen vom Eloxieren.
Die max. nutzbare Länge ist 2400 mm.

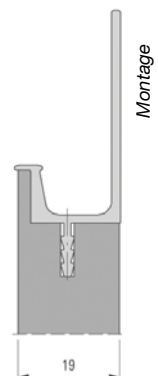
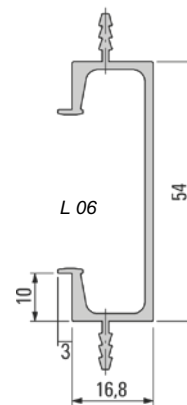
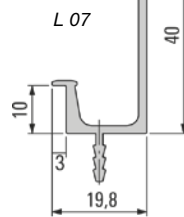
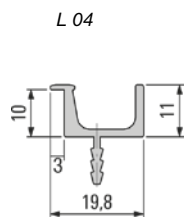
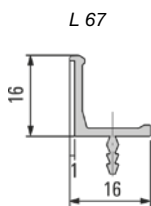

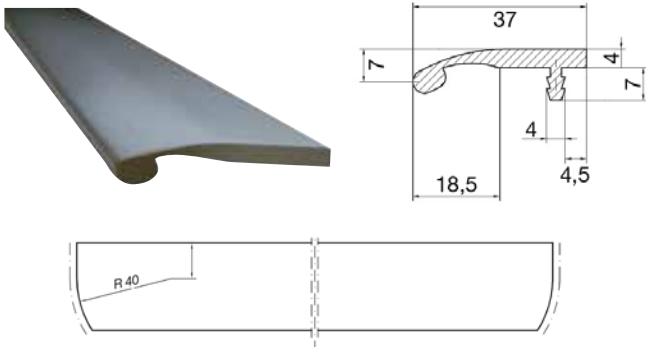

Griffleiste Typ S 196

- Einfache Montage – Harpunensteg wird in die Nut gepresst – fertig
- Plattenstärke 19 mm
- Nutbreite 3,8 mm
- Sonderlängen auf Anfrage möglich
- Aluminium eloxiert
- VPE = Stück

Länge	Oberfläche	Bestell-Nr.	VPE
295 mm	E6/EV1	23067308	1
395 mm	E6/EV1	23067309	1
445 mm	E6/EV1	23067310	1
495 mm	E6/EV1	23067311	1
595 mm	E6/EV1	23067312	1
895 mm	E6/EV1	23067313	1
1195 mm	E6/EV1	23067314	1
2500 mm	E6/EV1	23066084	1
Nach Angabe	E6/EV1	23067283	1
295 mm	Edelstahl-Optik	23067315	1
395 mm	Edelstahl-Optik	23067316	1
445 mm	Edelstahl-Optik	23067317	1
595 mm	Edelstahl-Optik	23067319	1
2500 mm	Edelstahl-Optik	23067322	1
Nach Angabe	Edelstahl-Optik	23067283	1

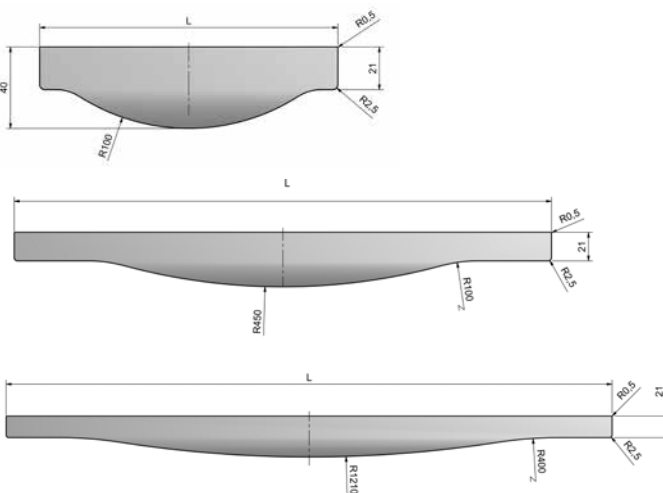

Griffleiste Typ K

- Einfache Montage – Harpunensteg wird in die Nut gepresst – fertig
- Der Griff ist beidseitig abgesetzt und somit auf die Korpusbreiten abgestimmt
- Plattenstärke 19 mm
- Nutbreite 2,5 mm
- B x H: 40 x 11,3 mm
- Sonderlängen auf Anfrage möglich
- Aluminium eloxiert
- VPE = Stück

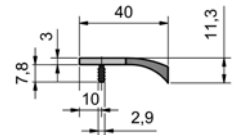

Länge	Abgesetzt	Oberfläche	Bestell-Nr.	VPE
295 mm	80 mm	Edelstahl-Optik	23067492	1
345 mm	30 mm	Edelstahl-Optik	23067493	1
395 mm	55 mm	Edelstahl-Optik	23067494	1
445 mm	80 mm	Edelstahl-Optik	23067495	1
495 mm	100 mm	Edelstahl-Optik	23067496	1
595 mm	50 mm	Edelstahl-Optik	23067497	1
795 mm	150 mm	Edelstahl-Optik	23067498	1
895 mm	200 mm	Edelstahl-Optik	23067499	1
995 mm	250 mm	Edelstahl-Optik	23067500	1
1195 mm	350 mm	Edelstahl-Optik	23067501	1
Nach Angabe	Nach Angaben	Edelstahl-Optik	23067502	1

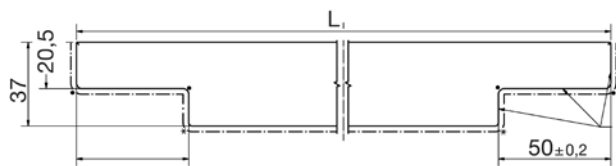
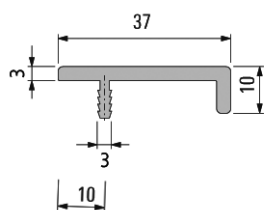

Griffleiste Typ J mit Ausklindung

- Einfache Montage – Harpunensteg wird in die Nut gepresst – fertig
- Plattenstärke 19 mm
- Nutbreite 2,5 mm
- B x H: 37 x 10 mm
- Sonderlängen auf Anfrage möglich
- Aluminium eloxiert
- VPE = Stück

Länge	Oberfläche	Bestell-Nr.	VPE
145 mm	E6/EV1	23067365	1
195 mm	E6/EV1	23067366	1
295 mm	E6/EV1	23067367	1
345 mm	E6/EV1	23067368	1
395 mm	E6/EV1	23067369	1
445 mm	E6/EV1	23067370	1
495 mm	E6/EV1	23067371	1
595 mm	E6/EV1	23067372	1
795 mm	E6/EV1	23067373	1
895 mm	E6/EV1	23067374	1
995 mm	E6/EV1	23067375	1
1195 mm	E6/EV1	23067376	1
Nach Angabe	E6/EV1	23067428	1

Länge	Oberfläche	Bestell-Nr.	VPE
145 mm	Edelstahl-Optik	23067379	1
195 mm	Edelstahl-Optik	23067380	1
295 mm	Edelstahl-Optik	23067381	1
345 mm	Edelstahl-Optik	23067382	1
395 mm	Edelstahl-Optik	23067383	1
445 mm	Edelstahl-Optik	23067384	1
495 mm	Edelstahl-Optik	23067385	1
595 mm	Edelstahl-Optik	23067386	1
795 mm	Edelstahl-Optik	23067387	1
895 mm	Edelstahl-Optik	23067388	1
995 mm	Edelstahl-Optik	23067389	1
1195 mm	Edelstahl-Optik	23067390	1
Nach Angabe	Edelstahl-Optik	23067429	1



Griffleiste Parallel

- Moderne abgerundete Form
- Profile auf Frontmaße abgelängt
- Stegenden gefräst
- Plattenstärke 18–19 mm
- Nutbreite 3,0 mm
- B x H: 20,5 x 28 mm
- Aluminium eloxiert
- VPE = Stück

Länge	Oberfläche	Bestell-Nr.	VPE
296 mm	Edelstahl-Optik	23067473	1
396 mm	Edelstahl-Optik	23067474	1
446 mm	Edelstahl-Optik	23067475	1
496 mm	Edelstahl-Optik	23067476	1
596 mm	Edelstahl-Optik	23067477	1
796 mm	Edelstahl-Optik	23067478	1
896 mm	Edelstahl-Optik	23067479	1
996 mm	Edelstahl-Optik	23067480	1
1196 mm	Edelstahl-Optik	23067481	1

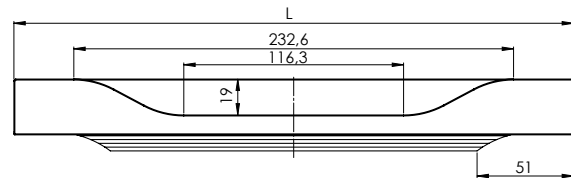
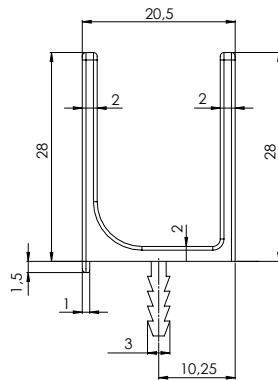

Griffleiste Trim

- Einfache Montage – Harpunensteg wird in die Nut gepresst – fertig
- Plattenstärke 19 mm
- Nutbreite 2,5 mm
- B x H: 20 x 11 mm
- Keine Maßanfertigung möglich
- Aluminium eloxiert
- VPE = Stück

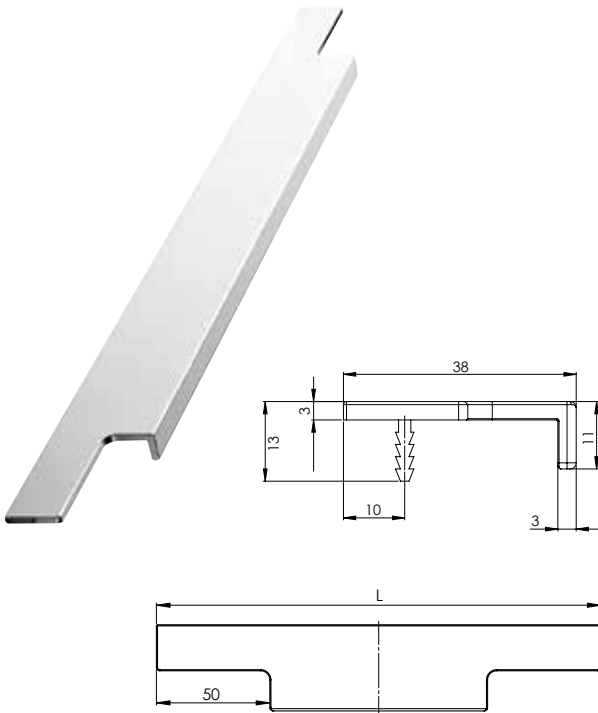

Länge	Oberfläche	Bestell-Nr.	VPE
295 mm	verchromt	23067451	1
345 mm	verchromt	23067452	1
395 mm	verchromt	23067453	1
445 mm	verchromt	23067454	1
495 mm	verchromt	23067455	1
595 mm	verchromt	23067456	1
795 mm	verchromt	23067457	1
895 mm	verchromt	23067458	1
995 mm	verchromt	23067459	1
1195 mm	verchromt	23067460	1

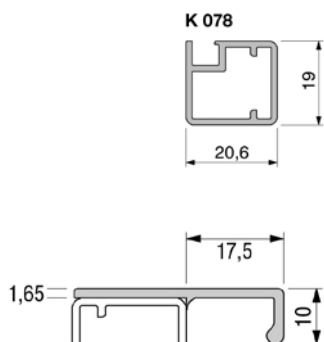
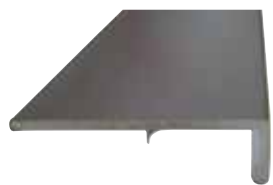

Griffleiste Typ S222

- Ohne Ausklinkung
- Einfache Montage durch Aufkleben
- Auch in Kombination mit schmalen Alu-Rahmenprofil für Drehflügel einsetzbar
- B x H: 38 x 10 mm
- Auf Wunsch auch auf Maß gefertigt
- Aluminium eloxiert
- VPE = Stück

Länge	Oberfläche	Bestell-Nr.	VPE
2500 mm	E6/EV1	23066080	1
2500 mm	Edelstahl-Optik	23066082	1

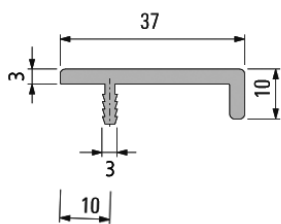

Griffleiste Typ J

- Ohne Ausklinkung
- Einfache Montage – Harpunensteg wird in die Nut gepresst – fertig
- Plattenstärke 19 mm
- Nutbreite 2,5 mm
- B x H: 37 x 10 mm
- Auf Wunsch auch auf Maß gefertigt
- Aluminium eloxiert
- VPE = Stück

Länge	Oberfläche	Bestell-Nr.	VPE
2500 mm	E6/EV1	23067377	1
2500 mm	Edelstahl-Optik	23067391	1

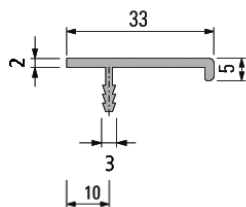

Griffleiste Typ G

- Ohne Ausklinkung
- Einfache Montage – Harpunensteg wird in die Nut gepresst – fertig
- Plattenstärke 19 mm
- Nutbreite 2,5 mm
- B x H: 33 x 5 mm
- Auf Wunsch auch auf Maß gefertigt
- Aluminium eloxiert
- VPE = Stück

Länge	Oberfläche	Bestell-Nr.	VPE
2500 mm	E6/EV1	23067344	1

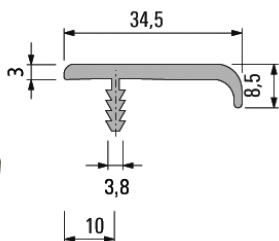

Griffleiste Typ H

- Ohne Ausklinkung
- Einfache Montage – Harpunensteg wird in die Nut gepresst – fertig
- Plattenstärke 19 mm
- Nutbreite 3,5 mm
- B x H: 34,5 x 8,5 mm
- Auf Wunsch auch auf Maß gefertigt
- Aluminium eloxiert
- VPE = Stück

Länge	Oberfläche	Bestell-Nr.	VPE
2500 mm	E6/EV1	23067345	1



Griffleiste nach Maß

- Einfache Montage – Harpunensteg wird in die Nut gepresst – fertig
- Stegenden gefräst, Stirnseiten geschliffen
- Plattenstärke 19 mm
- Nutbreite siehe Standardlängen
- Max. lieferbare Länge 4950 mm
- Aluminium eloxiert (Typ S 196 Kanten nur poliert)
- VPE = Stück

Ausführung	Oberfläche	Bestell-Nr.	VPE
Typ A	E6/EV1	23067296	1
Typ B	E6/EV1	23067297	1
Typ C1	E6/EV1	23067298	1
Typ C2	E6/EV1	23067299	1
Typ C3	E6/EV1	23067300	1
Typ D	E6/EV1	23067301	1
Typ E	E6/EV1	23067302	1
Typ F	E6/EV1	23067303	1
Typ S196	E6/EV1	23067283	1

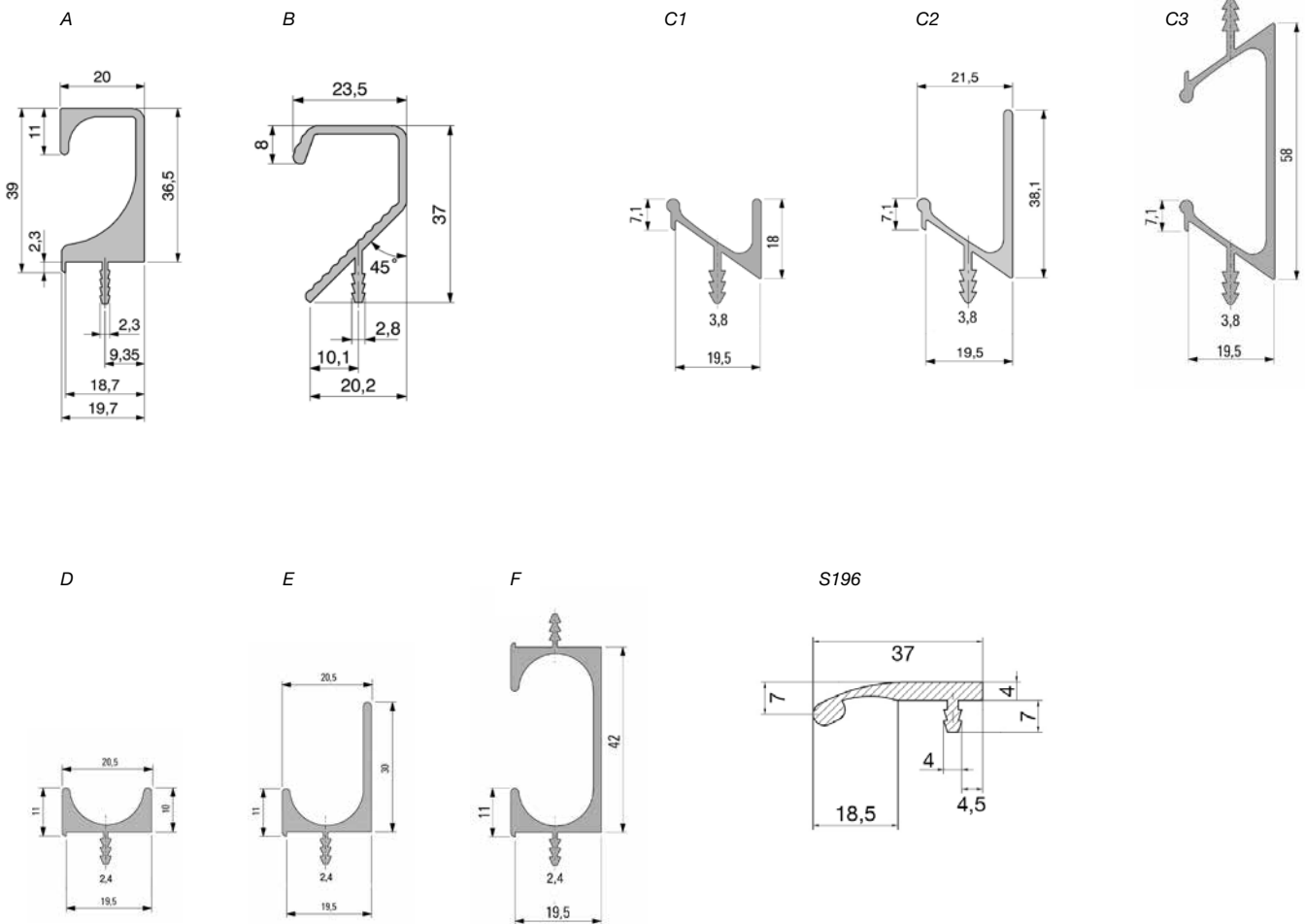

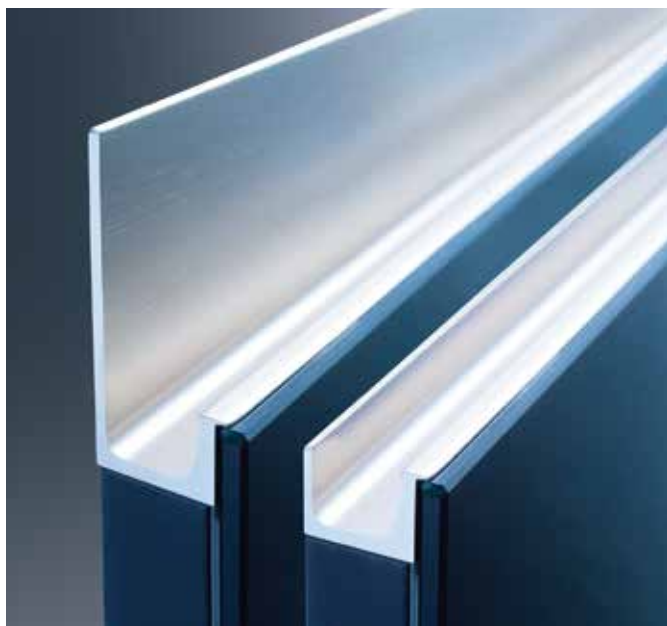

Griffleiste verdeckt nach Maß

- Unterstreicht die grifflose Optik
- Höchste Funktionalität
- Optische Tiefenwirkung der Fronten
- Für Holz und MDF-Fronten
- Plattenstärke 16 mm + 4 mm Glas
- Nutbreite 2 mm
- Max. lieferbare Längen 4950 mm
- Lieferung individuell auf Länge gesägt, Harpunensteg abgefräst und Stirnseite geschliffen
- Aluminium eloxiert
- VPE = Stück

Ausführung	Oberfläche	Bestell-Nr.	VPE
L 07	E6/EV1	23067304	1
L 04	E6/EV1	23067305	1
L 67	E6/EV1	23067450	1
L 06	E6/EV1	23067307	1

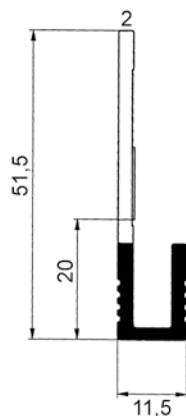
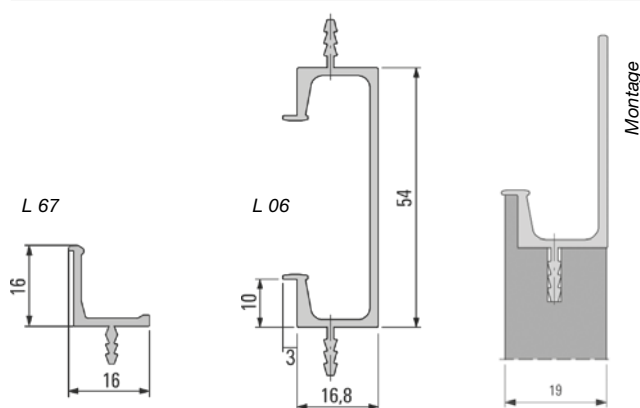
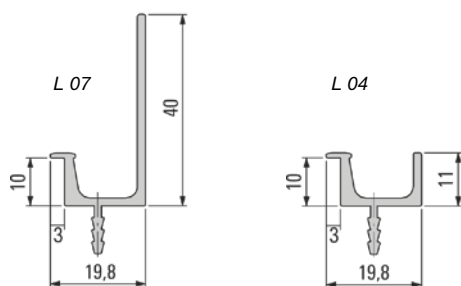

Griffleiste für EKU Combino 45/60 GR

- Zum Kleben mit Doppelklebeband
- Plattenstärke 35 mm
- B x H: 51,5 x 11,5 mm
- Aluminium eloxiert
- VPE = Stück

Länge	Oberfläche	Bestell-Nr.	VPE
2500 mm	E6/EV1	53161650	1
6000 mm	E6/EV1	53161651	1

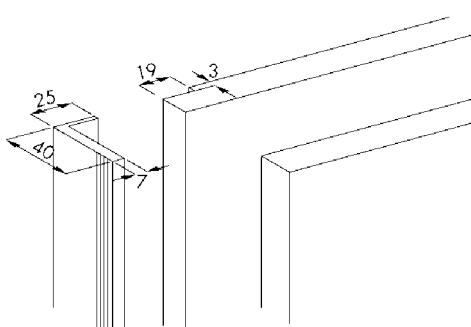
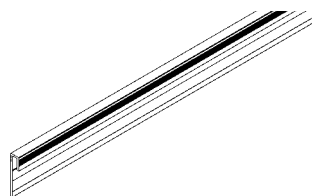

Griffleiste für EKU Combino 60 H

- Zum Schrauben
- Plattenstärke 25 mm
- B x H: 40 x 25 mm
- Aluminium eloxiert
- VPE = Stück

Länge	Oberfläche	Bestell-Nr.	VPE
2500 mm	E6/EV1	53161648	1
6000 mm	E6/EV1	53161649	1

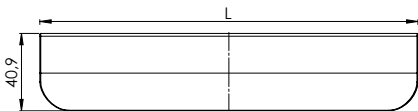

Griffleiste Edge Round

- B x H: 41 x 18 mm
- Plattenstärke 16–20 mm
- Aufschraubbar
- Aluminium eloxiert
- VPE = Stück

Bohrabstand	Länge	Oberfläche	Bestell-Nr.	VPE
20 mm	40 mm	Edelstahl-Optik	23067463	1
2 x 80 mm	200 mm	Edelstahl-Optik	23067464	1
2 x 160 mm	350 mm	Edelstahl-Optik	23067465	1

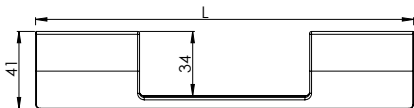
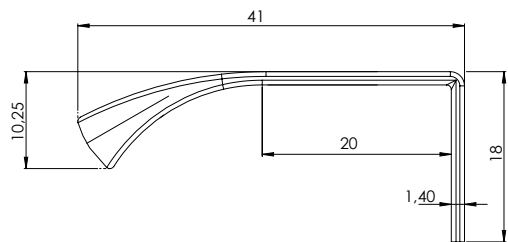

Griffleiste Edge Urban

- B x H: 41 x 18 mm
- Plattenstärke 16–20 mm
- Aufschraubbar
- Aluminium eloxiert
- VPE = Stück

Bohrabstand	Länge	Oberfläche	Bestell-Nr.	VPE
2 x 32 mm	200 mm	Edelstahl-Optik	23067461	1
2 x 64 mm	350 mm	Edelstahl-Optik	23067462	1

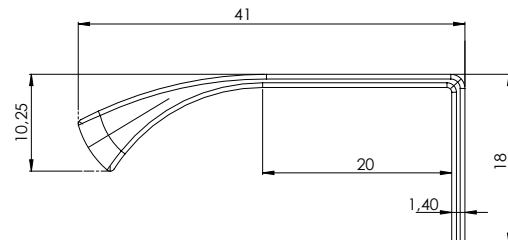

Griffleiste Edge Straight

- B x H: 41 x 18 mm
- Plattenstärke 16–20 mm
- Aufschraubbar
- Aluminium eloxiert
- VPE = Stück

Bohrabstand	Länge	Oberfläche	Bestell-Nr.	VPE
20 mm	40 mm	Edelstahl-Optik	23067466	1
2 x 80 mm	200 mm	Edelstahl-Optik	23067467	1
2 x 160 mm	350 mm	Edelstahl-Optik	23067468	1

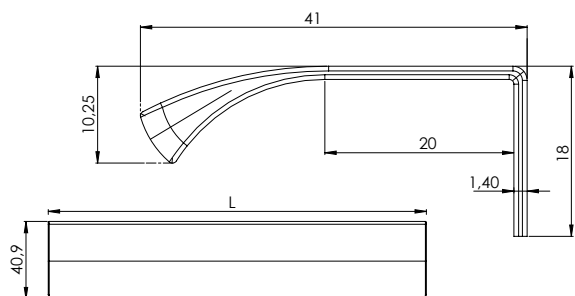

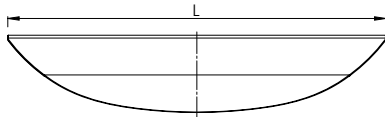

Griffleiste Edge Bow

- B x H: 41 x 18 mm
- Plattenstärke 16–20 mm
- Aufschraubbar
- Aluminium eloxiert
- VPE = Stück

Bohrabstand	Länge	Oberfläche	Bestell-Nr.	VPE
160 mm	200 mm	Edelstahl-Optik	23067470	1
2 x 160 mm	350 mm	Edelstahl-Optik	23067472	1
160 mm	200 mm	verchromt	23067469	1
2 x 160 mm	350 mm	verchromt	23067471	1

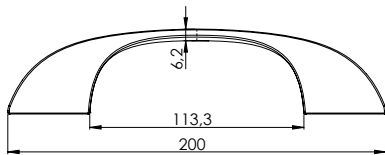
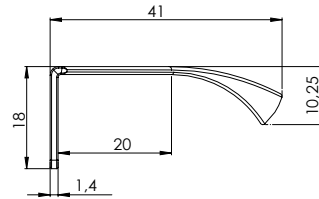

Griffleiste Arco

- B x H: 45 x 18 mm
- Plattenstärke 16–20 mm
- Aufschraubbar
- Aluminium eloxiert
- VPE = Stück

Bohrabstand	Länge	Oberfläche	Bestell-Nr.	VPE
160 mm	200 mm	Edelstahl-Optik	23067485	1
224 / 320 mm	350 mm	Edelstahl-Optik	23067486	1

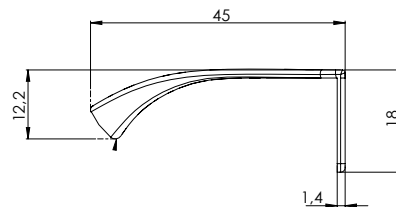

Griffleiste Primo Slim

- Befestigung mit M4 Schrauben
- B x H: 16 x 18,7 mm
- Plattenstärke 18–19 mm
- Aluminium eloxiert
- VPE = Stück

Bohrabstand	Länge	Oberfläche	Bestell-Nr.	VPE
69 mm	189 mm	Edelstahl-Optik	23067482	1
3 x 109,5 mm	339 mm	Edelstahl-Optik	23067483	1
3 x 123 mm	489 mm	Edelstahl-Optik	23067484	1

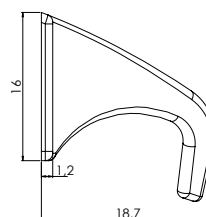

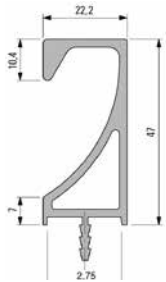

Einfräsmaß:
Länge + 2 x Endkappe

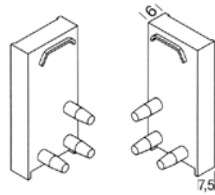

Aluminium-Griffschale

- Auf Wunsch auch auf Maß geschnitten inkl. Endkappen
- Plattenstärke 19 mm
- Nutbreite 2,5 mm
- B x H: 22,2 x 47 mm
- Aluminium eloxiert E6/ EV1
- VPE = Stück

Artikelbezeichnung	Länge	Bestell-Nr.	VPE
Griffschale	2500 mm	23067327	1
Endkappe links		23067328	1
Endkappe rechts		23067329	1
Griffschale	bis 300 mm	23067284	1
Griffschale	bis 600 mm	23067285	1
Griffschale	bis 900 mm	23067286	1
Griffschale	bis 1200 mm	23067287	1



Einfräsmaß:
11,8 x 41,2 mm
Länge + 2 x Endkappe



Aluminium-Griffschale

- Auf Wunsch auch auf Maß geschnitten inkl. Endkappen
- Plattenstärke 19 mm
- B x H: 11,8 x 45 mm
- Aluminium eloxiert E6/ EV1
- VPE = Stück

Artikelbezeichnung	Länge	Bestell-Nr.	VPE
Griffschale	2500 mm	23067348	1
Endkappe links/rechts		23067349	1
Griffschale	bis 300 mm	23067288	1
Griffschale	bis 600 mm	23067289	1
Griffschale	bis 900 mm	23067290	1
Griffschale	bis 1200 mm	23067291	1

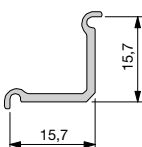

Einfräsmaß:
15,7 x 15,7 mm
Länge + 2 x Endkappe

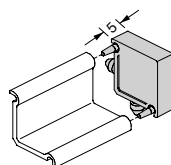

Aluminium-Griffschale

- Auf Wunsch auch auf Maß geschnitten inkl. Endkappen
- Plattenstärke 19 mm
- B x H: 15,7 x 15,7 mm
- Aluminium eloxiert E6/ EV1
- VPE = Stück

Artikelbezeichnung	Länge	Bestell-Nr.	VPE
Griffschale	2500 mm	23067350	1
Endkappe links/rechts		23067351	1
Griffschale	bis 300 mm	23067292	1
Griffschale	bis 600 mm	23067293	1
Griffschale	bis 900 mm	23067294	1
Griffschale	bis 1200 mm	23067295	1



Frontrahmen-Profil

- Die 8 mm Ansichtsfläche ermöglicht die durchgängige Kombination mit Glasrahmen
- In den Profilhohlraum einsetzbare Eckverbinder schließen Gehrungsversetze aus
- B x H: 21 x 8 mm
- Aluminium eloxiert
- VPE = Stück

Länge	Oberfläche	Bestell-Nr.	VPE
2500 mm	E6/EV1	23064500	1
2500 mm	Edelstahl-Optik	23067430	1
Eckwinkel	verzinkt	23064600	1

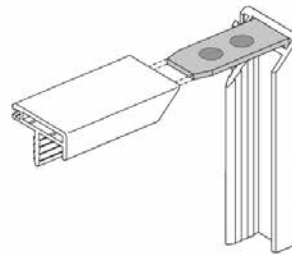
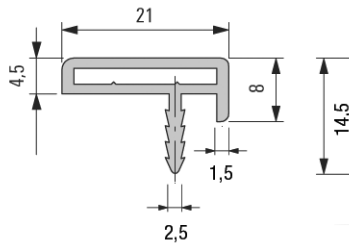

Stegkantenprofil

- Einfache Montage – Harpunensteg wird in die Nut gepresst – fertig
- Stärke: 2 mm
- Aluminium eloxiert
- VPE = Stück

Länge	Breite	Oberfläche	Bestell-Nr.	VPE
5000 mm	21 mm	E6/EV1	23067431	1
5000 mm	40 mm	E6/EV1	23067432	1

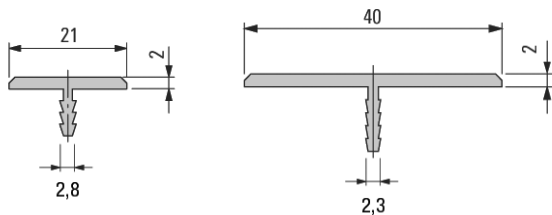

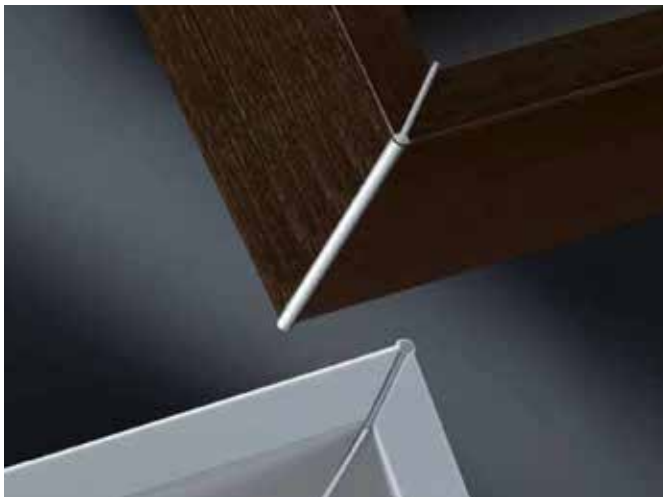

So schön können Ecken sein.

Die einfache Lösung für doppelte Wirkung – optisch ein attraktiver Akzent an den Fronten, funktional der exakte Abschluss an den Gehrungskanten, auch unterschiedlicher Holzstärken.

Korpus-Eckverbinderprofil Typ 0

- Funktionalität und elegantes Design
- Klare Linienführung
- Plattenstärke 19 mm
- Aluminium eloxiert
- VPE = Stück

Länge	Oberfläche	Bestell-Nr.	VPE
2400 mm	E6 / EV1	23067433	1
5000 mm*	E6 / EV1	23064748	1

*Hinweis:

Aus produktionstechnischen Gründen befinden sich ca. 50 mm vor den Profilenden Kontaktstellen vom Eloxieren. Die max. nutzbare Länge ist 2400 mm.

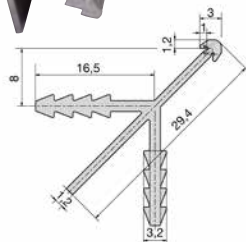
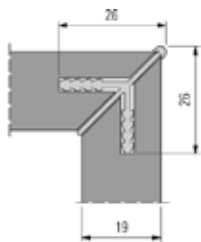
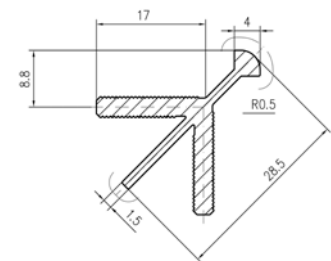
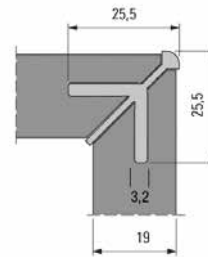

Korpus-Eckverbinderprofil Typ 3

- Funktionalität und elegantes Design
- Klare Linienführung
- Plattenstärke 19 mm
- Aluminium eloxiert
- VPE = Stück

Länge	Oberfläche	Bestell-Nr.	VPE
2400 mm	E6 / EV1	23067437	1
5000 mm*	E6 / EV1	23067436	1

*Hinweis:

Aus produktionstechnischen Gründen befinden sich ca. 50 mm vor den Profilenden Kontaktstellen vom Eloxieren. Die max. nutzbare Länge ist 2400 mm.

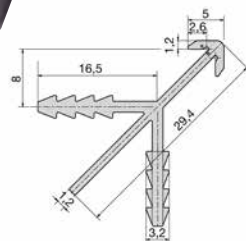
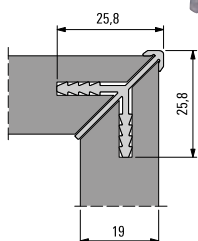
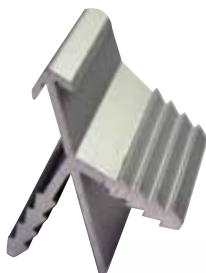

Korpus-Eckverbinderprofil Typ 5

- Funktionalität und elegantes Design
- Klare Linienführung
- Plattenstärke 19 mm
- Aluminium eloxiert
- VPE = Stück

Länge	Oberfläche	Bestell-Nr.	VPE
2400 mm	E6 / EV1	23067435	1
5000 mm*	E6 / EV1	23067434	1

*Hinweis:

Aus produktionstechnischen Gründen befinden sich ca. 50 mm vor den Profilenden Kontaktstellen vom Eloxieren. Die max. nutzbare Länge ist 2400 mm.

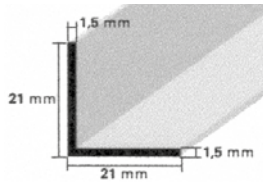

***Hinweis:**

Aus produktionstechnischen Gründen befinden sich ca. 50 mm vor den Profilenden Kontaktstellen vom Eloxieren.

L-Profil

- Trennwandprofil für 19 mm Plattenstärke
- Stärke: 1,5 mm
- Maße: 21 x 21 mm
- Auf Wunsch auch auf Maß gefertigt
- Alu eloxiert
- VPE = Stück

Länge	Oberfläche	Bestell-Nr.	VPE
5000 mm	E6/EV1	23067504	1

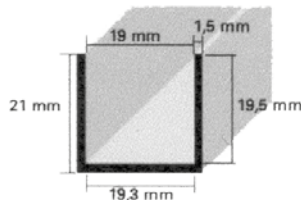

***Hinweis:**

Aus produktionstechnischen Gründen befinden sich ca. 50 mm vor den Profilenden Kontaktstellen vom Eloxieren.

U-Profil

- Trennwandprofil für 19 mm Plattenstärke
- Stärke: 1,5 mm
- Maße: 21 x 22,3 x 21 mm
- Mit Vorspannung
- Aluminium eloxiert
- VPE = Stück

Länge	Oberfläche	Bestell-Nr.	VPE
3000 mm	E6/EV1	23067439	1

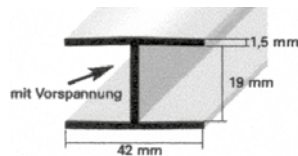

***Hinweis:**

Aus produktionstechnischen Gründen befinden sich ca. 50 mm vor den Profilenden Kontaktstellen vom Eloxieren.

H-Profil

- Trennwandprofil für 19 mm Plattenstärke
- Stärke: 1,5 mm
- Maße: 42 x 22 x 42 mm
- Mit Vorspannung
- Aluminium eloxiert
- VPE = Stück

Länge	Oberfläche	Bestell-Nr.	VPE
5000 mm	E6/EV1	23067503	1



***Hinweis:**

Aus produktionstechnischen Gründen befinden sich ca. 50 mm vor den Profilenden Kontaktstellen vom Eloxieren.

Flachprofil

- Auf Wunsch auch auf Maß geschnitten
- Aluminium eloxiert
- VPE = Stück

B x H	Länge	Oberfläche	Bestell-Nr.	VPE
15x2 mm	6000 m	E6/EV1	23067441	1
20x2 mm	6000 m	E6/EV1	23067442	1
25x2 mm	6000 m	E6/EV1	23067443	1
30x2 mm	6000 m	E6/EV1	23067444	1
40x2 mm	6000 m	E6/EV1	23067445	1
50x2 mm	6000 m	E6/EV1	23067446	1
60x2 mm	6000 m	E6/EV1	23067447	1
80x3 mm	6000 m	E6/EV1	23067448	1
100x3 mm	6000 m	E6/EV1	23067449	1



Eloxal-Stift/Spray

- Für Ausbesserungsarbeiten
- VPE = Stück

Inhalt	Farbton	Bestell-Nr.	VPE
12 ml Stift	EV1	27047500	1
12 ml Stift	RAL 9016	27047600	1
150ml Spray	EV1	27047700	1
150ml Spray	RAL 9016	27047800	1



Schleiffix-Klotz

- Reinigt, glättet und mattiert Alu Oberflächen
- 80x50x20 mm
- VPE = Stück

Körnung	Bestell-Nr.	VPE
K 20	12007200	1



Edelstahl Pflegespray

- Speziell für die Reinigung, Pflege und den Schutz von Edelstahlfächen im Innen- und Außenbereich
- Entfernt und verhindert Fingerabdrücke
- Entfernt Schmierfilme und reinigt streifenfrei
- VPE = Stück

Inhalt	Bestell-Nr.	VPE
400ml	27048500	1



Multischaum-Reiniger

- Speziell für die Reinigung von Metall, Glas und Kunststoff
- VPE = Stück

Inhalt	Bestell-Nr.	VPE
500ml	658212206	1

Nummern- / Stichwortverzeichnis **ASAL**

Bestell-Nr.	Seite	Bestell-Nr.	Seite	Bestell-Nr.	Seite		
12007200	22	23067336	5	23067443	21	Abdeckprofil	6
23064500	19	23067337	5	23067444	21	Aluminium-Griffschale	18
23064600	19	23067338	5	23067445	21	Außenecke für Griffmulde Horizontal	5
23064730	8	23067339	5	23067446	21	Edelstahl Pflegespray	22
23064733	8	23067340	4	23067447	21	Eloxal-Stift / Spray	22
23064734	8	23067341	4	23067448	21	Endkappe für Griffmulde Horizontal	5
23064736	8	23067342	8	23067449	21	Flachprofil	21
23064737	8	23067343	8	23067450	15	Frontrahmen-Profil	19
23064738	8	23067344	13	23067451	12	Füllprofil	6
23064741	8	23067345	13	23067452	12	Griffleiste Arco	17
23064743	8	23067346	9	23067453	12	Griffleiste Edge Bow	17
23064744	6	23067347	9	23067454	12	Griffleiste Edge Round	16
23064746	4	23067348	18	23067455	12	Griffleiste Edge Straight	16
23064748	20	23067349	18	23067456	12	Griffleiste Edge Urban	16
23064750	4	23067350	18	23067457	12	Griffleiste für EKU Combino 45/60 GR	15
23064751	4	23067351	18	23067458	12	Griffleiste für EKU Combino 60 H	15
23064752	5	23067352	9	23067459	12	Griffleiste nach Maß	14
23064753	5	23067353	9	23067460	12	Griffleiste Primo Slim	17
23064754	5	23067354	4	23067461	16	Griffleiste Trim	12
23064760	5	23067355	4	23067462	16	Griffleiste Typ A	8
23064761	5	23067356	4	23067463	16	Griffleiste Typ C1 / C2 / C3	8
23064780	5	23067357	4	23067464	16	Griffleiste Typ D / E / F / L	8
23066080	13	23067358	5	23067465	16	Griffleiste Typ G	13
23066082	13	23067359	5	23067466	16	Griffleiste Typ H	13
23066084	10	23067360	5	23067467	16	Griffleiste Typ J	13
23067275	4	23067361	4	23067468	16	Griffleiste Typ J mit Ausklinkung	11
23067277	4	23067362	4	23067469	17	Griffleiste Typ K	10
23067278	4	23067363	4	23067470	17	Griffleiste Typ L 33	9
23067279	4	23067364	4	23067471	17	Griffleiste Typ S 196	10
23067280	4	23067365	11	23067472	17	Griffleiste Typ S222	13
23067283	10	23067366	11	23067473	12	Griffleiste verdeckt nach Maß	15
23067283	10	23067367	11	23067474	12	Griffleiste verdeckt Typ L67 / L04 / L07 / L06	9
23067283	14	23067368	11	23067475	12	Griffleistenprofil Horizontal	6
23067284	18	23067369	11	23067476	12	Griffmulde Horizontal	4
23067285	18	23067370	11	23067477	12	Griffmulde Vertikal	6
23067286	18	23067371	11	23067478	12	H-Profil	21
23067287	18	23067372	11	23067479	12	Innenecke für Griffmulde Horizontal	4
23067288	18	23067373	11	23067480	12	Korpus-Eckverbinderprofil Typ 0	20
23067289	18	23067374	11	23067481	12	Korpus-Eckverbinderprofil Typ 3	20
23067290	18	23067375	11	23067482	17	Korpus-Eckverbinderprofil Typ 5	20
23067291	18	23067376	11	23067483	17	LED Konverter	7
23067292	18	23067377	13	23067484	17	LED-Anbauleuchte NUBIO EMOTION	7
23067293	18	23067379	11	23067485	17	L-Profil	21
23067294	18	23067380	11	23067486	17	Multischaum-Reiniger	22
23067295	18	23067381	11	23067487	8	Schleifix-Klotz	22
23067296	14	23067382	11	23067488	6	Stegkantenprofil	19
23067297	14	23067383	11	23067489	6	U-Profil	21
23067298	14	23067384	11	23067490	6	Zubehör	5
23067299	14	23067385	11	23067491	9		
23067300	14	23067386	11	23067492	10		
23067301	14	23067387	11	23067493	10		
23067302	14	23067388	11	23067494	10		
23067303	14	23067389	11	23067495	10		
23067304	15	23067390	11	23067496	10		
23067305	15	23067391	13	23067497	10		
23067307	15	23067405	4	23067498	10		
23067308	10	23067406	4	23067499	10		
23067309	10	23067407	4	23067500	10		
23067310	10	23067408	4	23067501	10		
23067311	10	23067409	5	23067502	10		
23067312	10	23067410	5	23067503	21		
23067313	10	23067411	5	23067504	21		
23067314	10	23067412	5	27047500	22		
23067315	10	23067413	5	27047600	22		
23067316	10	23067414	5	27047700	22		
23067317	10	23067415	5	27047800	22		
23067319	10	23067416	5	27048500	22		
23067322	10	23067418	6	53161648	15		
23067323	8	23067428	11	53161649	15		
23067324	8	23067429	11	53161650	15		
23067325	8	23067430	19	53161651	15		
23067326	8	23067431	19	228600386	7		
23067327	18	23067432	19	228600579	7		
23067328	18	23067433	20	228600876	7		
23067329	18	23067434	20	228600926	7		
23067330	4	23067435	20	228600927	7		
23067331	4	23067436	20	228600928	7		
23067332	6	23067437	20	228600929	7		
23067333	6	23067439	21	658212206	22		
23067334	5	23067441	21				
23067335	5	23067442	21				

Hermann ASAL GmbH
Baubeschlag

Im Drachenacker 1
77656 Offenburg

info@asal-baubeschlag.de
www.asal-baubeschlag.de

Sortimentsänderungen in gleichwertiger oder verbesserter Qualität sowie Abweichungen gegenüber den abgebildeten Artikeln vorbehalten. Alle Preise verstehen sich exklusive Mehrwertsteuer. Irrtümer und Druckfehler vorbehalten.