

ASAL

Clipo 16 Schiebetürbeschlag

Die unsichtbare Dämpfung in der Schiene



**Neue
Ausführungen!**

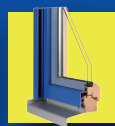



Unsichtbarer Schiebekomfort



Unsichtbarer Schiebekomfort

Der Name EKU-CLIPO ist seit langem untrennbar mit hochwertigen und anspruchsvollen Schiebelösungen im leichten Möbelbau verbunden. Die Schweizer EKU AG hat nun die Produktfamilie mit dem EKU-CLIPO 16 inklusive Dämpfung um ein neues Highlight erweitert. Er ist die logische Weiterentwicklung des bekannten EKU-CLIPO 15, der sich dank seiner hervorragenden Eigenschaften wie exzellente Laufeigenschaften und hohen Schiebekomfort seit 1995 bestens am Markt etabliert hat.

Neu ist dabei das unsichtbare, komplett in die Laufschiene integrierte Dämpfungssystem inklusive Selbsteinzug mit Zuhaltung zum einen und ein auf 16 kg erhöhtes Maximalgewicht der Tür zum anderen.

Vergrößerte Rollen verhelfen dem jüngsten EKU-CLIPO Spross zu noch mehr Laufkultur. Die ausgefeilte Dämpfungsmechanik basiert auf einem von EKU entwickelten neuen Hydraulikdämpfer, der dafür sorgt, dass die Tür sanft stoppt und elegant in ihre Endposition fährt. Diese höchst effektive Technik schont das wartungsfreie Beschlagsystem. Der Dämpfungsmechanismus ist vollkommen in die Laufschiene integriert und somit komplett unsichtbar – ein ästhetischer Gewinn.

Mit dieser kompakten Lösung ist der EKU-CLIPO 16 einzigartig am Markt.

Einfache und schnelle Montage

Eine einfache und wirtschaftliche Montage zeichnet auch den neuen EKU-CLIPO 16 mit seinem optional einsetzbaren Dämpfungssystem aus. Das Gehäuse wird lediglich in eine 35 mm-Bohrung eingeschraubt. Der Laufwagen lässt sich werkzeuglos ins Gehäuse einclippen und ebenso einfach wieder demontieren. Die Laufschiene werden eingetutet oder aufgesetzt, die Führungsschiene wird ebenfalls eingetutet. Die Höhenjustierung der Türen erfolgt dann ganz komfortabel von Hand mit einem Drehrad.

Ein wertvolles Mitglied der EKU-CLIPO-Familie

Der EKU-CLIPO 16 profitiert von den vielen Pluspunkten der großen EKU-CLIPO-Familie. Wie EKU-CLIPO 10, 15, 25 und 35 ist auch er überall da das System der Wahl, wo es um kompakte Schiebelösungen im gehobenen Wohn- oder Office-Bereich geht.

Die flüsterleise Lauftechnik sorgt für ein Höchstmaß an Komfort. Verschiedene Designs eröffnen dem Planer eine unendliche Vielfalt von Möglichkeiten.

Inhalt	Seite
EKU Clipo 16 H IS	4 - 5
EKU Clipo 16 H M	6 - 7
EKU Clipo 16 HM IS	8 - 9
EKU Clipo 16 GPK / GPPK	10 - 11

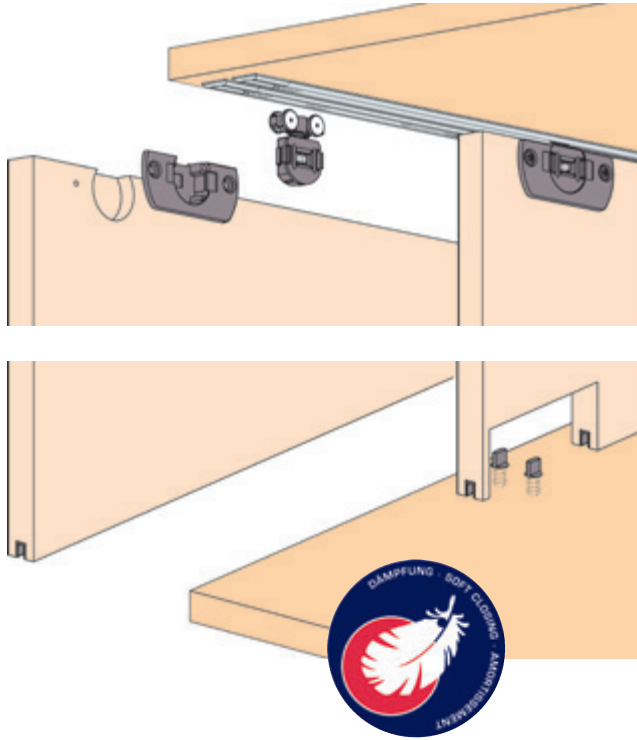

Schiebetürbeschlag CLIPO 16 H IS

- Tragkraft: 16 kg
- System Laufschiene eingenetet
- Keine Nut am Boden
- Für Holztüren von 16-19 mm
- Mit Clip-Laufwerk
- Dämpfung optional zum Einbau in der Schiene
- Design Inslide
- VPE = Stück



Artikel		2-türig	Bestell-Nr.	VPE
Beschlagset			6533 5700	1
Laufwerk		4x		
Stopper		2x		
Gehäuse		4x		
Bodenführung		2x		
Anschlag		1x		
Schrauben				

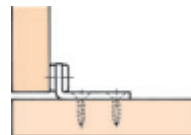
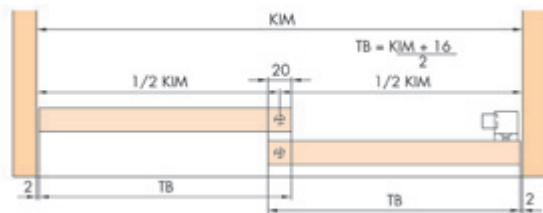

Einbaubeispiele

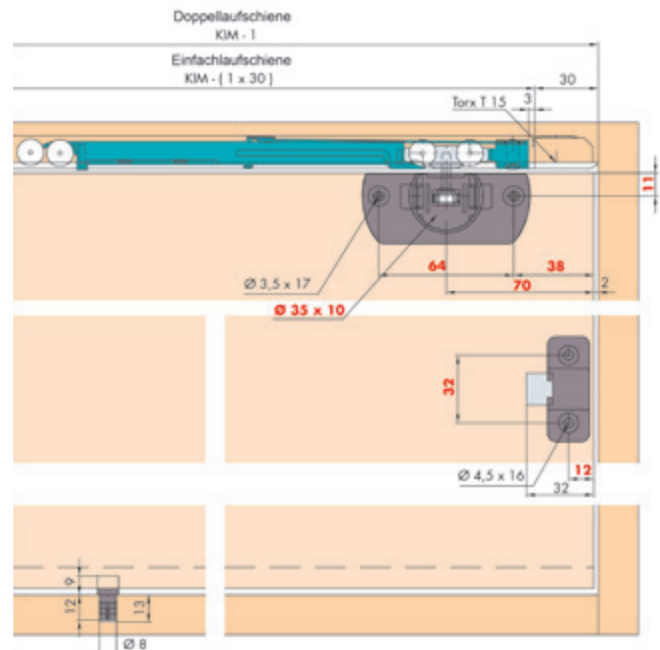
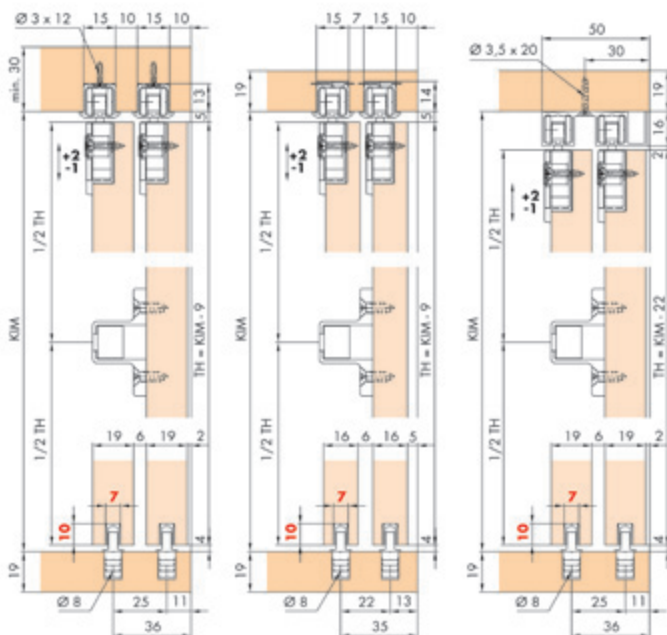

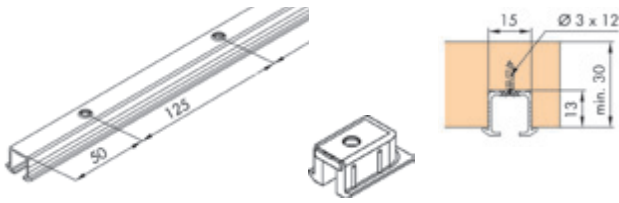

16 mm x 19 mm

Einfachlaufschiene, Alu gelocht, zum Schrauben

• VPE = Stück

Länge	Bestell-Nr.	VPE
2500 mm	6533 5800	1
3500 mm	6533 5801	1
6000 mm	6533 5802	1

Schienenendstück zum Schrauben	6533 5750	1
--------------------------------	------------------	---

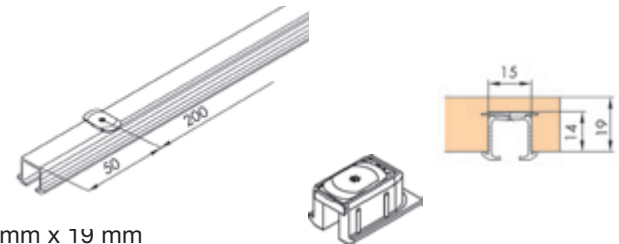

17 mm x 19 mm

Einfachlaufschiene, Alu gelocht mit Drehriegel
(nicht für Hartholz/MDF)

• VPE = Stück

Länge	Bestell-Nr.	VPE
2500 mm	6533 5806	1
3500 mm	6533 5807	1
6000 mm	6533 5808	1

Schienenendstück mit Drehriegel	6533 5751	1
---------------------------------	------------------	---

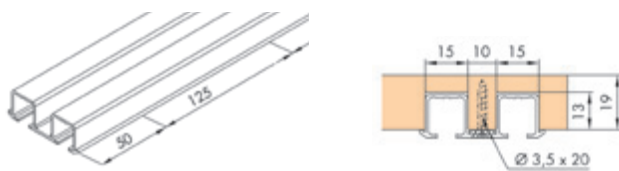

16 mm x 44 mm

Doppellaufschiene, Alu, gelocht, zum Schrauben

• VPE = Stück

Länge	Bestell-Nr.	VPE
2500 mm	6533 5803	1
3500 mm	6533 5804	1
6000 mm	6533 5805	1

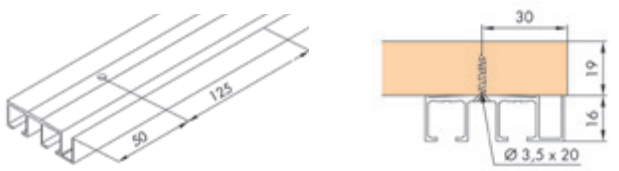

16 mm x 49 mm

Doppellaufschiene, Alu eloxiert, gelocht, zum Aufschauben

• VPE = Stück

Länge	Bestell-Nr.	VPE
2500 mm	6533 5812	1
3500 mm	6533 5813	1
6000 mm	6533 5814	1



10 mm x 7 mm

Führungsschiene, Kunststoff anthrazit, 7 mm

• VPE = Stück

Länge	Bestell-Nr.	VPE
2500 mm	6533 5013	1
3500 mm	6533 5014	1
6000 mm	6533 5015	1

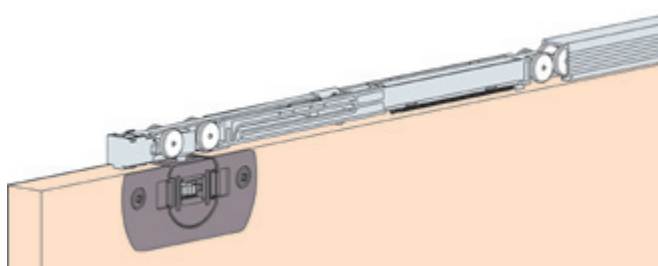

Clipo Dämpfung-Set

- Für leisen und sanften Schiebekomfort bei 2-türigen Schränken
- Dämpfung wird in Laufschiene integriert
- Für Dämpfung in Schliessrichtung min. 260 - 1000 mm 1 Set bestellen
- Für Dämpfung in Schliess- und Öffnungsrichtung min. 480 - 1000 mm 2 Sets bestellen

Artikel	Bestell-Nr.	VPE
Dämpfungsset	6533 5760	1

Weitere Informationen auf Seite 7

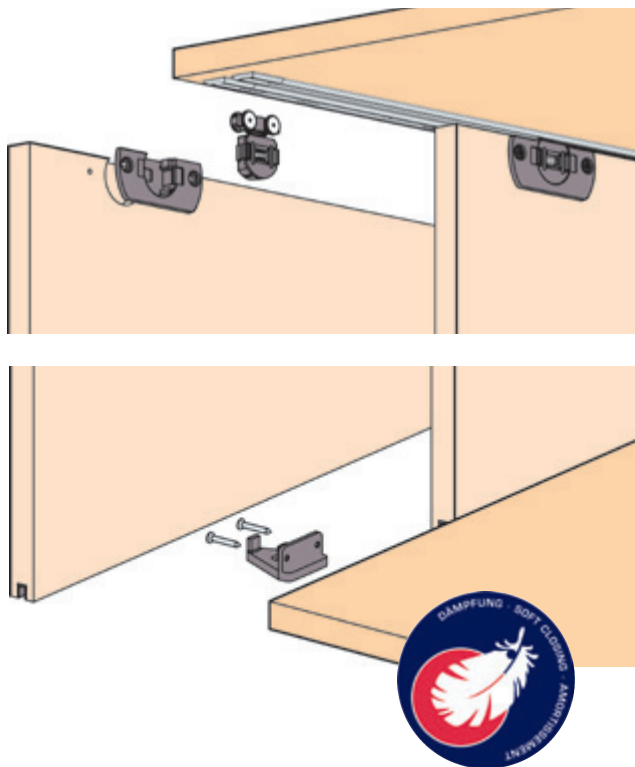

Schiebetürbeschlag CLIPO 16 H MS

- Tragkraft: 16 kg
- Laufschiene eingenetet
- Keine Nut am Boden
- Ohne Blende
- Mit Clip-Laufwerk
- Für 2 Holztüren bis 16 kg
- Design Mixslide
- VPE = Stück



Artikel		2-türig	Bestell-Nr.	VPE
Beschlagset			6533 5701	1
Laufwerk		4x		
Stopper		2x		
Gehäuse		4x		
Führungswinkel		1x		
Anschlag		1x		
Schrauben				

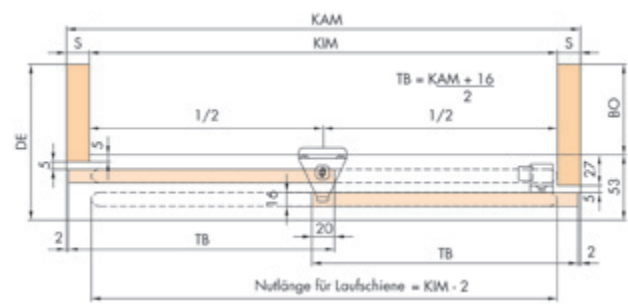
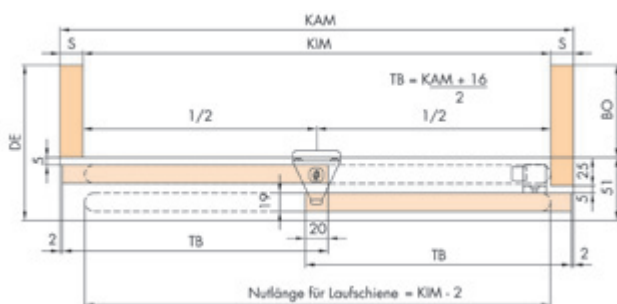

Einbaubeispiele

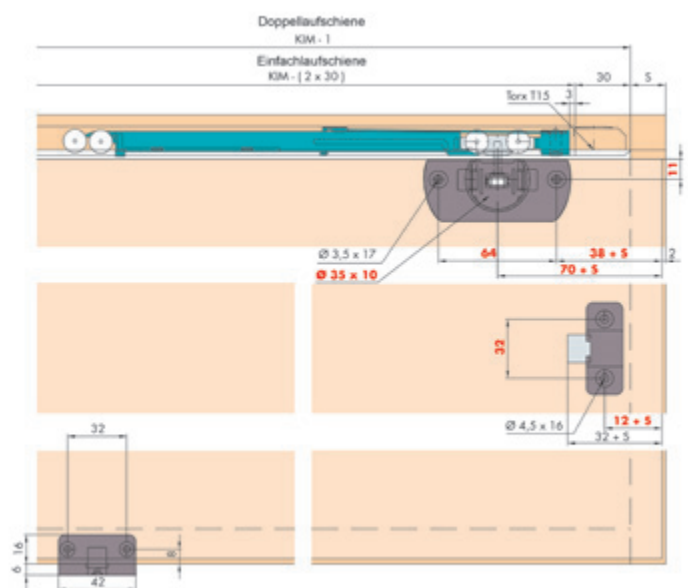
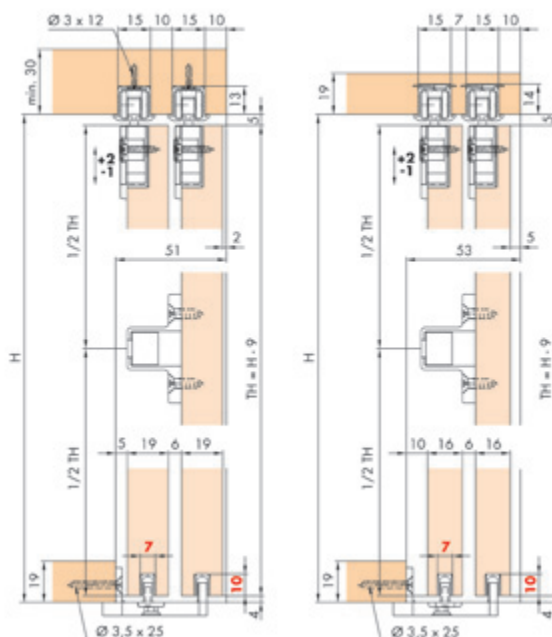

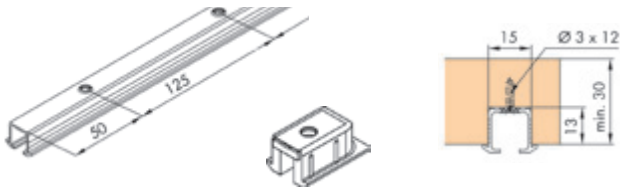

16 mm x 19 mm

Einfachlaufschiene, Alu gelocht, zum Schrauben

• VPE = Stück

Länge	Bestell-Nr.	VPE
2500 mm	6533 5800	1
3500 mm	6533 5801	1
6000 mm	6533 5802	1

Schienenendstück zum Schrauben	6533 5750	1
--------------------------------	------------------	---

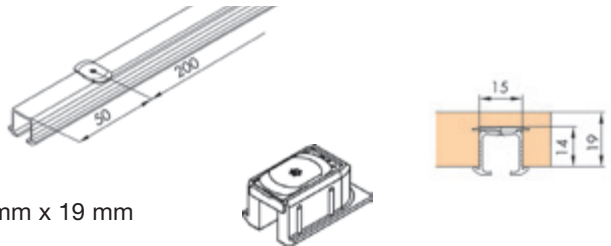

17 mm x 19 mm

Einfachlaufschiene, Alu gelocht mit Drehriegel
(nicht für Hartholz/MDF)

• VPE = Stück

Länge	Bestell-Nr.	VPE
2500 mm	6533 5806	1
3500 mm	6533 5807	1
6000 mm	6533 5808	1

Schienenendstück mit Drehriegel	6533 5751	1
---------------------------------	------------------	---

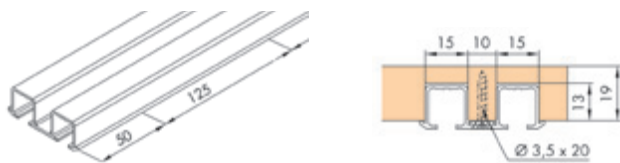

16 mm x 44 mm

Doppellaufschiene, Alu, gelocht, zum Schrauben

• VPE = Stück

Länge	Bestell-Nr.	VPE
2500 mm	6533 5803	1
3500 mm	6533 5804	1
6000 mm	6533 5805	1

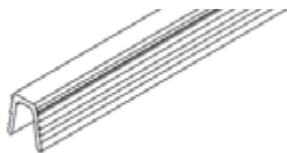

10 mm x 7 mm

Führungsschiene, Kunststoff anthrazit, 7 mm

• VPE = Stück

Länge	Bestell-Nr.	VPE
2500 mm	6533 5013	1
3500 mm	6533 5014	1
6000 mm	6533 5015	1

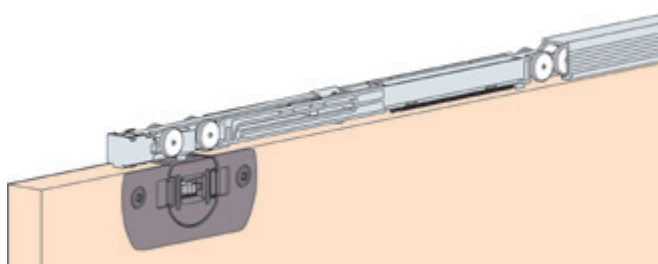

Clipo Dämpfung-Set

- für leisen und sanften Schiebekomfort bei 2-türigen Schränken
- Dämpfung wird in Laufschiene integriert
- für Dämpfung in Schliessrichtung min. 260 - 1000 mm 1 Set bestellen
- für Dämpfung in Schliess- und Öffnungsrichtung min. 480 - 1000 mm 2 Sets bestellen

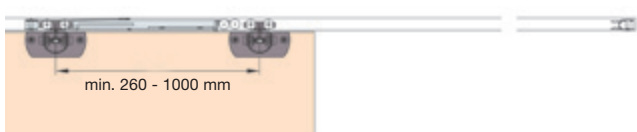

Artikel	Bestell-Nr.	VPE
Dämpfungsset	6533 5760	1

Einbaubeispiel



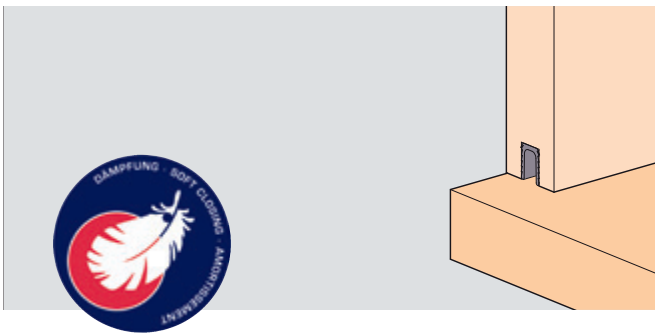
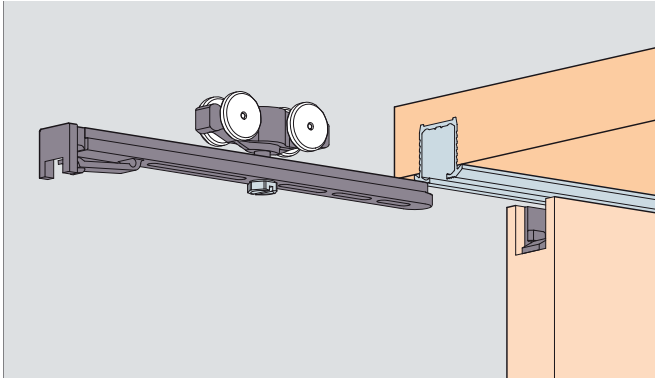

Schiebetürbeschlag CLIPO 16 HM Inside (IS)

- Tragkraft: 16 kg
- Laufschiene eingenietet
- Keine Nut am Boden
- Ohne Blende
- Mit verdecktem Laufwerk
- Für 1 Holztür bis 16 kg
- Design Inside
- VPE = Stück

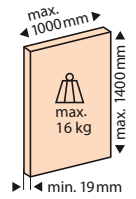

Artikel	1-türig	Bestell-Nr.	VPE
Beschlagset		6533 5702	1
Laufwerk	2x		
Lw.-Aufnahme	2x		
Bodenführung	1x		
Stopper	2x		
Schrauben			

Einbaubeispiele

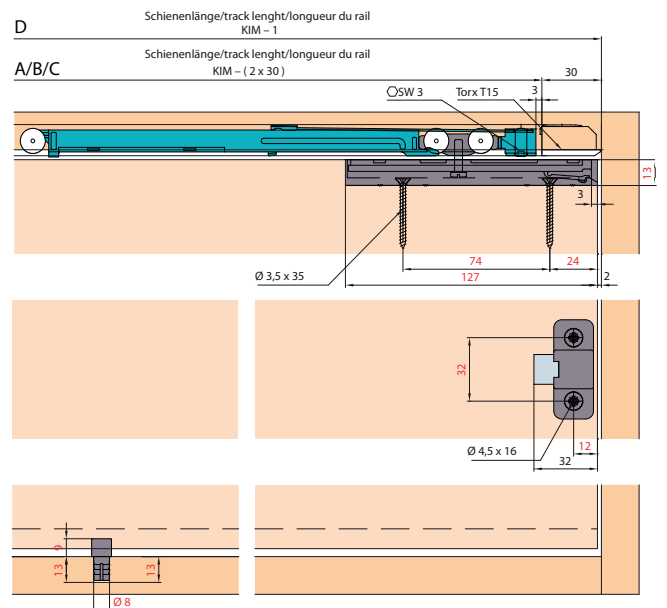
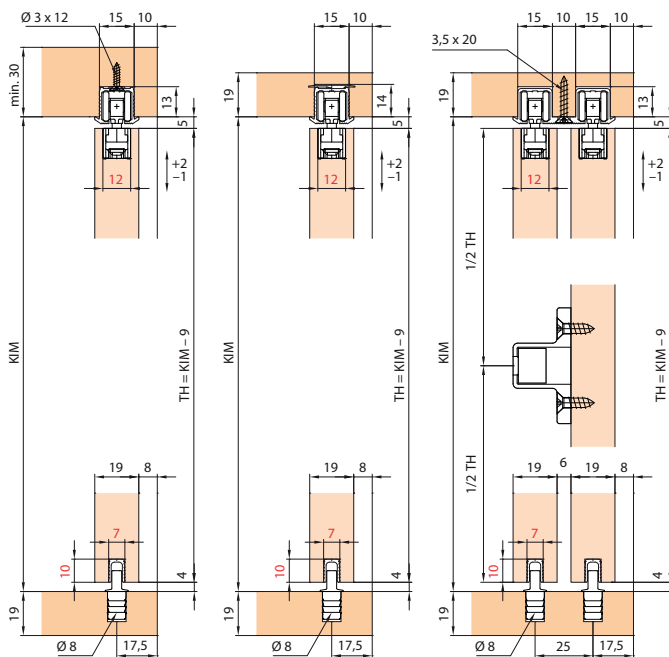
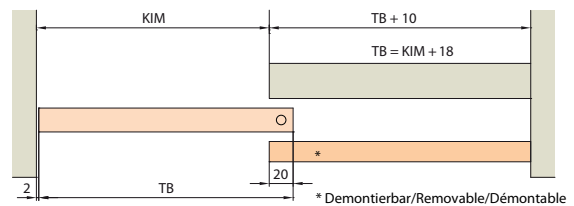
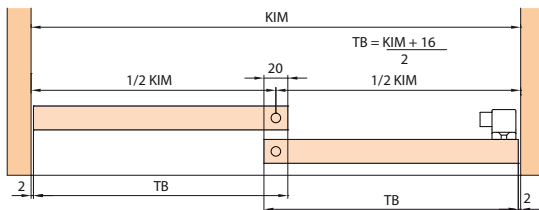

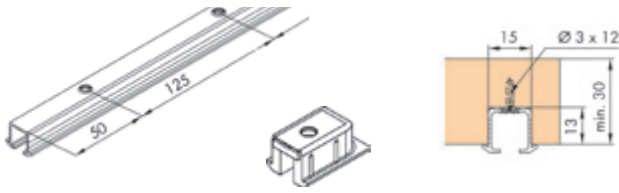

16 mm x 19 mm

Einfachlaufschiene, Alu gelocht, zum Schrauben

• VPE = Stück

Länge	Bestell-Nr.	VPE
2500 mm	6533 5800	1
3500 mm	6533 5801	1
6000 mm	6533 5802	1

Schienenendstück zum Schrauben	6533 5750	1
--------------------------------	------------------	---

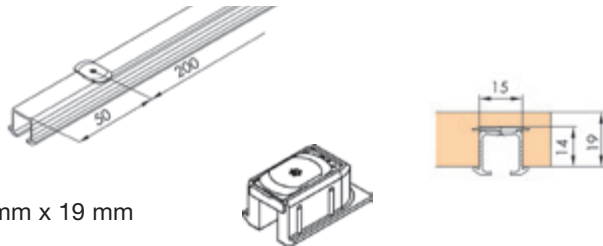

17 mm x 19 mm

Einfachlaufschiene, Alu gelocht mit Drehriegel
(nicht für Hartholz/MDF)

• VPE = Stück

Länge	Bestell-Nr.	VPE
2500 mm	6533 5806	1
3500 mm	6533 5807	1
6000 mm	6533 5808	1

Schienenendstück mit Drehriegel	6533 5751	1
---------------------------------	------------------	---

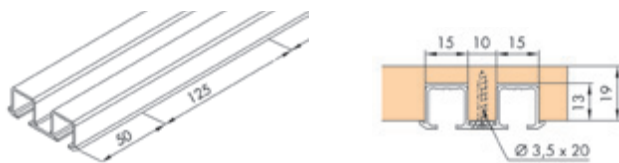

16 mm x 44 mm

Doppellaufschiene, Alu, gelocht, zum Schrauben

• VPE = Stück

Länge	Bestell-Nr.	VPE
2500 mm	6533 5803	1
3500 mm	6533 5804	1
6000 mm	6533 5805	1

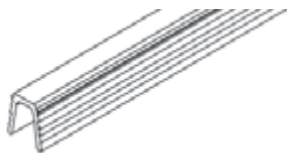

10 mm x 7 mm

Führungsschiene, Kunststoff anthrazit, 7 mm

• VPE = Stück

Länge	Bestell-Nr.	VPE
2500 mm	6533 5013	1
3500 mm	6533 5014	1
6000 mm	6533 5015	1

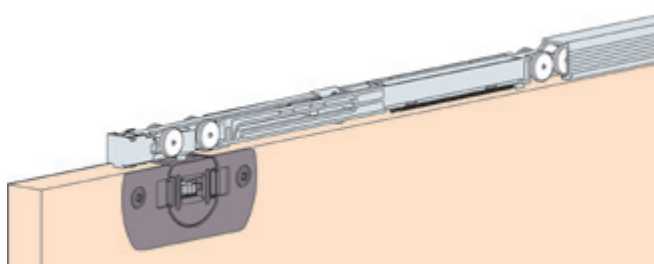

Clipo Dämpfung-Set

- für leisen und sanften Schiebekomfort bei 2-türigen Schränken
- Dämpfung wird in Laufschiene integriert
- für Dämpfung in Schliessrichtung min. 260 - 1000 mm 1 Set bestellen
- für Dämpfung in Schliess- und Öffnungsrichtung min. 480 - 1000 mm 2 Sets bestellen

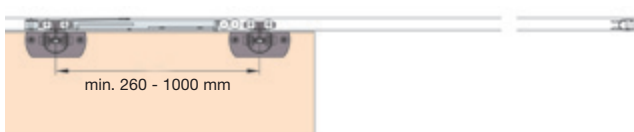

Artikel	Bestell-Nr.	VPE
Dämpfungsset	6533 5760	1

Einbaubeispiel



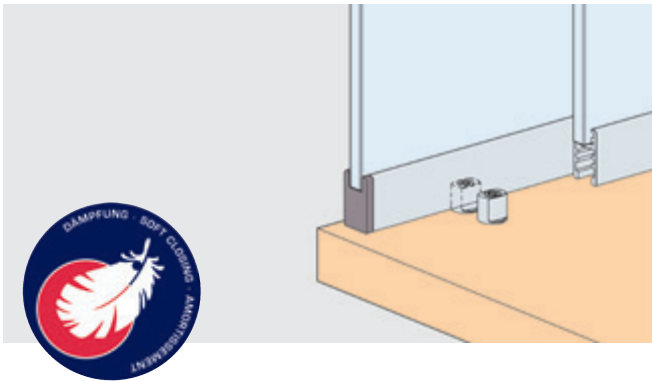
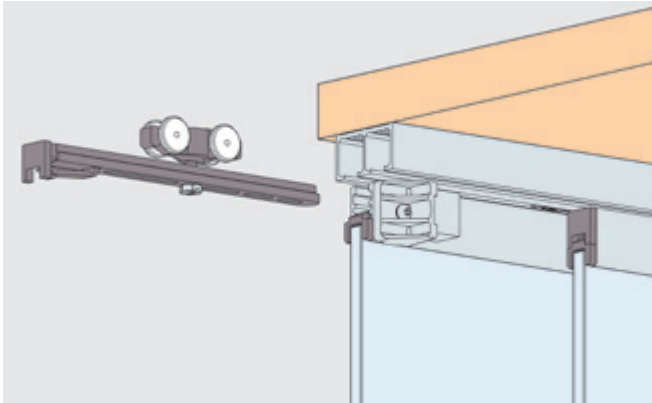

Schiebetürbeschlag CLIPO 16 GPK/GPPK

- Tragkraft: 16 kg
- Laufschiene eingenetet oder aufgeschraubt
- Keine Nut am Boden
- Ohne Blende
- Mit verdecktem Clip-Laufwerk
- Für 2 Glastüren bis 16 kg
- Design Glasfixierungsprofil 20/12 mm Inslide
- VPE = Stück



Artikel	GPK	GPPK	VPE
Bestellnummer	6533 5703	6533 5704	1
Laufwerk	4x	4x	
Lw.-Aufnahme	4x	4x	
Bodenteilung	2x		
Anschlag	1x	1x	
Stopper	2x	2x	
Bodenführung		2x	
Endkappe		4x	
Schrauben			

Einbaubeispiele

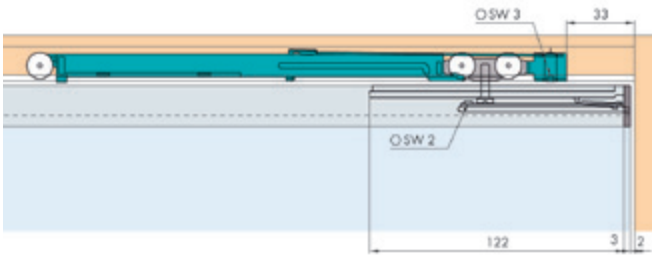

GPK

GPPK

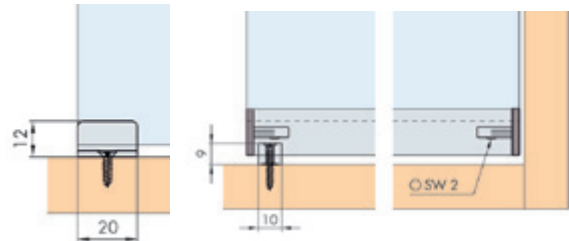

GPK

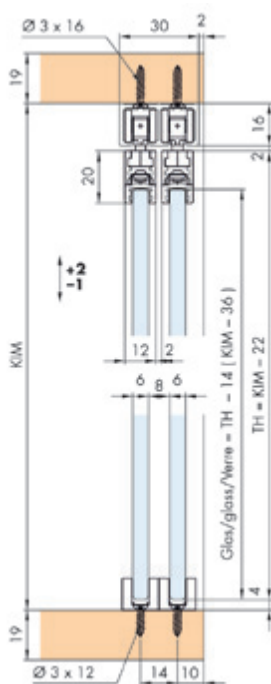

GPPK

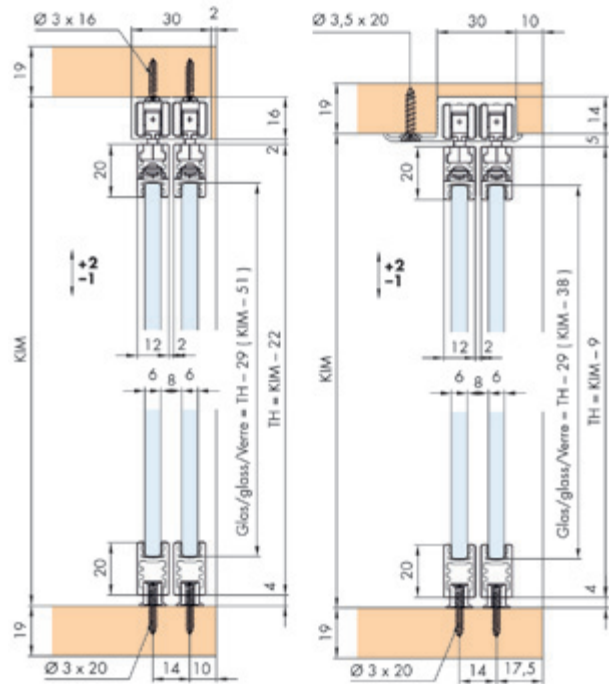

EKU perfekt für Sie konfektioniert!

EKU Glasrahmenkonfektionierung

• Bestellangaben:

Sie bestellen wie bisher die Profile in den benötigten Lagerlängen und geben die gewünschten Maße Ihres Glasrahmens an. Wir berechnen die Profile in Lagerlängen, stellen Ihnen den Aufwand für die Konfektionierung gegen einen geringen Mehrpreis in Rechnung.



Typ	Ausführung	Bestell-Nr.	VPE
Clipo 16 GKK Regal C 16 GKK	20/12 mm	6533 5956	1

Zubehör



16 mm x 30 mm

Doppelaufschiene, Alu eloxiert, gelocht, zum Aufschrauben
• VPE = Stück

Länge	Bestell-Nr.	VPE
2500 mm	6533 5815	1
3500 mm	6533 5816	1
6000 mm	6533 5817	1



17 mm x 52 mm

Doppelaufschiene, Alu, gelocht, zum Schrauben
• VPE = Stück

Länge	Bestell-Nr.	VPE
2500 mm	6533 5818	1
3500 mm	6533 5819	1
6000 mm	6533 5820	1



12 mm x 20 mm

Glasfixierungsprofil, Alu eloxiert, zum Kleben
• VPE = Stück

Länge	Bestell-Nr.	VPE
2500 mm	6533 5821	1
3500 mm	6533 5822	1
6000 mm	6533 5823	1

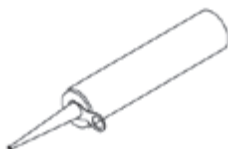

Klebstoff ELCH PRO 3B Silikon
• VPE = Stück

Artikel	Bestell-Nr.	VPE
ELCH PRO 3B Silikon, 310 ml	6533 5986	1

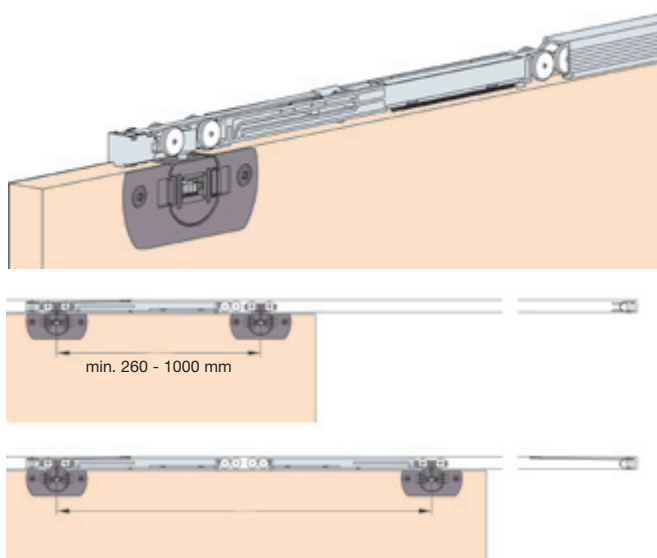

Clipo Dämpfung-Set

- für leisen und sanften Schiebekomfort bei 2-türigen Schränken
- Dämpfung wird in Laufschiene integriert
- für Dämpfung in Schliessrichtung min. 260 - 1000 mm 1 Set bestellen
- für Dämpfung in Schliess- und Öffnungsrichtung min. 480 - 1000 mm 2 Sets bestellen

Artikel	Bestell-Nr.	VPE
Dämpfungsset	6533 5760	1

Einbaubeispiel



Hermann ASAL GmbH
Im Drachenacker 1
77656 Offenburg

Telefon: 0781/507-00
Fax: 0781/507-140

info@asal-baubeschlag.de
www.asal-baubeschlag.de